



# IMAGINER

LES PORTES D'ENTRÉE  
DE DEMAIN





J, M

“

*Avec ATLANTEM,  
imaginons  
les ouvertures  
de demain !*

Bienvenue ! Ouvrez grand les portes de l'esthétique et de la sécurité avec la collection de portes d'entrée ATLANTEM. Harmonieuse, solide et durable, votre porte d'entrée s'adapte à votre projet. Assortie à votre maison et à votre personnalité, elle vous donne toutes les clés pour faire bonne impression, vous garantir le confort et l'isolation à l'intérieur comme à l'extérieur.

”

CONCEVOIR  
FABRIQUER  
POSER  
VIVRE

BOIS

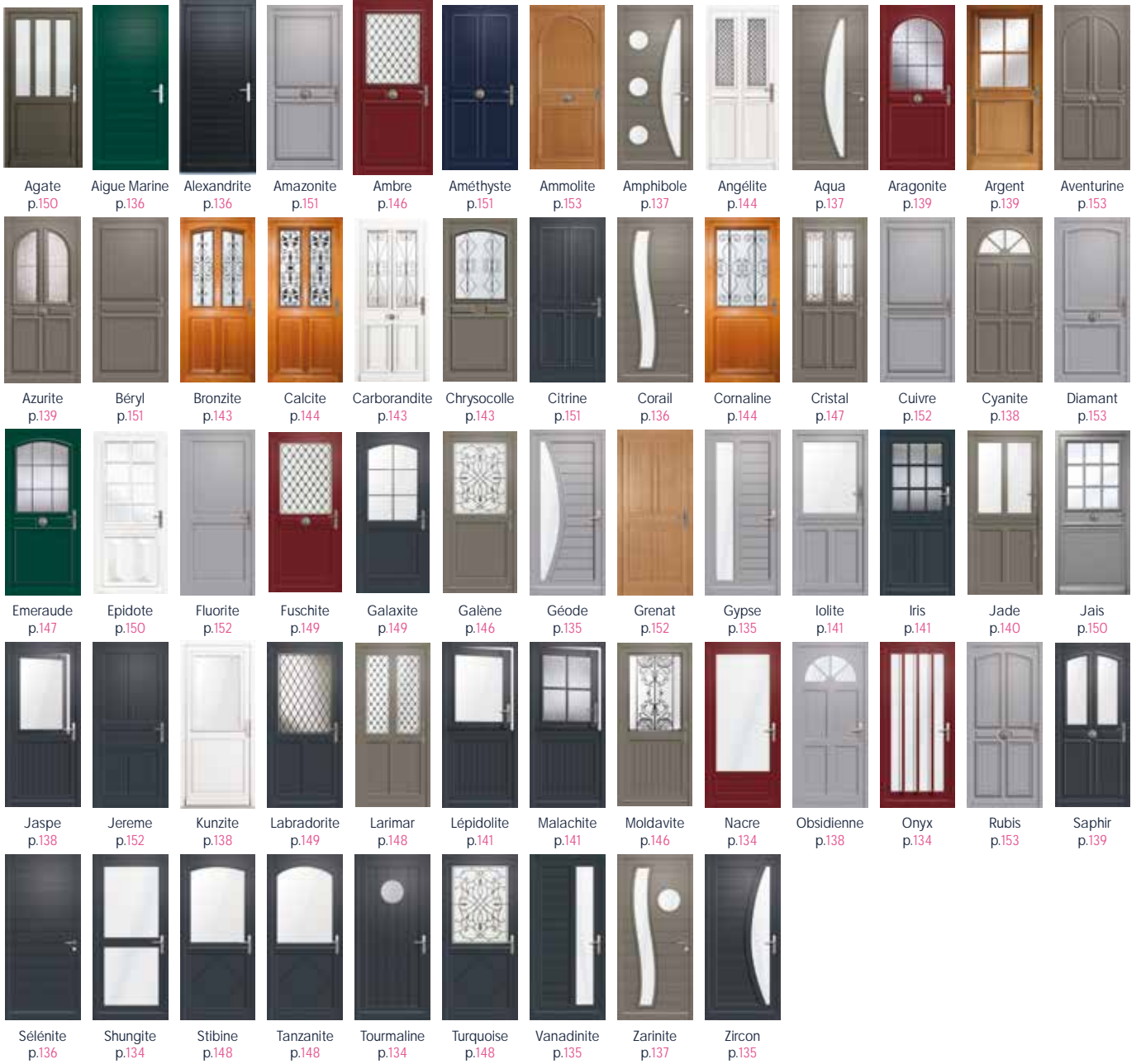

Sauf erreurs typographiques. Éléments valides à la date d'impression. Schémas et photos non contractuels.  
 Crédits photos : D3 Studio - Hoppe - Charles Marion - Euradif - Gates - Studio Garnier - Studio Océan - Somfy - Troisième Axe  
 Sous licence de Shutterstock.com - Adobe Stock - Création et conception : **izardcréation** - Mai 2023





**ATLANTEM**  
IMAGINER LES OUVERTURES DE DEMAIN

[atlantem.fr](http://atlantem.fr)

Siège social : NOYAL-PONTIVY (56)